

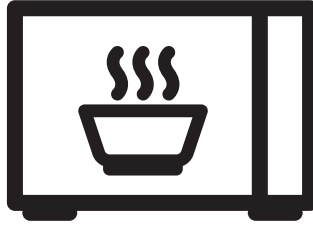

Mikrodalga Fırın

Kullanma Kılavuzu



MD 210 DS - MD 210 DG

TR - EN



01M-8911191100-3721-02
01M-8911201100-3721-02

Lütfen önce bu kılavuzu okuyun!





Değerli Müşterimiz,

Arçelik ürününü tercih ettiğiniz için teşekkür ederiz. Yüksek kalite ve teknoloji ile üretilmiş olan ürününüzün size en iyi verimi sunmasını istiyoruz. Bunun için, bu kılavuzun tamamını ve verilen diğer belgeleri ürünü kullanmadan önce dikkatle okuyun ve bir başvuru kaynağı olarak saklayın. Ürünü başka birisine vererseniz, kullanma kılavuzunu da birlikte verin. Kullanma kılavuzunda belirtilen tüm bilgi ve uyarıları dikkate alarak talimatlara uyun.

Bu kullanma kılavuzunun başka modeller için de geçerli olabileceğini unutmayın. Modeller arasındaki farklar kılavuzda açık bir şekilde belirtilmiştir.

Sembollerin anlamları

Bu kullanma kılavuzunun çeşitli kısımlarında aşağıdaki semboller kullanılmıştır:

	Cihazın kullanımıyla ilgili önemli bilgiler ve faydalı tavsiyeler.
	UYARI: Can ve mal güvenliğiyle ilgili tehlikeli durumlar konusunda uyarılar.
	Elektrik çarpması uyarısı.
	Sıcak yüzeylerle ilgili uyarı.



Bu ürün çevreye saygılı modern tesislerde doğaya zarar vermeden üretilmiştir.

İÇİNDEKİLER

1 Önemli güvenlik ve çevre talimatları **4**

- 1.1 Güvenlik uyarıları 4
- 1.2 AEEE Yönetmeliğine Uyum ve Atık Ürünün Elden Çıkarılması. 9
- 1.3 Ambalaj bilgisi 9
- 1.4 Enerji tasarrufu için yapılması gerekenler 9

2 Mikrodalga fırınınız **10**

- 2.1 Genel Bakış 10
- 2.2 Teknik veriler 10
- 2.3 Döner tabla montajı. 11

3 Kurulum ve bağlantı **12**

- 3.1 Kurulum 12
- 3.2 Radyo paraziti 12
- 3.3 Mikrodalga pişirme kuralları. 12
- 3.4 Topraklama talimatları 12
- 3.5 Mutfak eşyaları kılavuzu 13

4 Kullanım **14**

- 4.1 Kontrol paneli 14
- 4.2 Çalışma 15
- 4.3 Saatin ayarlanması 15
- 4.4 Mikrodalgada pişirme 15
- 4.5 Izgara. 15
- 4.6 Mikrodalgada+Izgara 16
- 4.7 Süreli buz çözme 16
- 4.8 Ağırıklı buz çözme 16
- 4.9 Sessiz işlevi 16
- 4.10 Çocuk kilidi 16
- 4.11 Düğme yapışma koruması 16
- 4.12 Otomatik pişirme. 17

5 Temizlik ve bakım **18**

- 5.1 Temizlik ve bakım 18
- 5.2 Saklama. 18
- 5.3 Taşıma ve nakliye 19

6 Sorun giderme **19**

7 Tüketici hizmetleri **20**

1 Önemli güvenlik ve çevre talimatları

Önemli Güvenlik Talimatları Dikkatle Okuyun ve Daha Sonra Başvurmak Üzere Saklayın.

1.1 Güvenlik uyarıları

Bu bölümde, yangın, elektrik çarpması, mikrodalga enerjisi kaçağı, yaralanma ya da maddi hasar tehlikelerini önlemeye yardımcı olacak güvenlik talimatları yer almaktadır. Bu talimatlara uyulmaması halinde her türlü garanti geçersiz hale gelir.

- Arçelik ürünleri geçerli güvenlik standartlarıyla uyumludur. Bu nedenle ürün veya elektrik kablosu hasar görürse, tehlikeleri önlemek için bayi, servis merkezi veya uzman ve yetkili bir servis tarafından onarılmalı ya da değiştirilmelidir. Hatalı veya yetersiz onarım işlemleri, kullanıcı için tehlike ve risk oluşturabilir.
- Bu ürün ticari kullanım için tasarlanmamıştır, evde ve aşağıdakiler gibi uygulamalarda kullanılmak üzere tasarlanmıştır:

- Dükkanların, ofislerin ve diğer çalışma ortamlarının personel mutfaklarında;
- Çiftlik evlerinde;
- Otel, motel ve diğer konaklama mekânlarında müşteriler tarafından;
- Pansiyon türü mekanlarda.
- Endüstriyel kullanım veya laboratuvarında kullanım için tasarlanmamıştır.
- Ürünü kapağı açıkken çalıştırmayı denemeyin; aksi takdirde zararlı mikrodalga enerjisine maruz kalabilirsiniz. Güvenlik kilitlerine müdahale edilmemeli veya bu kilitler devre dışı bırakılmamalıdır.
- Mikrodalga fırın yiyecek ve içeceklerin ısıtılması içindir. Isıtma pedleri, süngerler, ıslak bezler ve benzeri eşyaların kurutulması veya ısıtılması yaralanma riskine, tutuşmaya veya yangına neden olabilir.
- Ürünün ön kısmı ile kapağı arasına herhangi bir cisim koymayın. Kapanma yüzeylerinde kir veya temizlik maddesi kalıntıları birikmesine izin vermeyin.

1 Önemli güvenlik ve çevre talimatları

- Mikrodalga enerjisine maruz kalmaya karşı koruma sağlayan kapağın çıkarılmasını içeren tüm bakım işlemleri yetkili kişiler/servis tarafından gerçekleştirilmelidir. Diğer tüm yaklaşımlar tehlikelidir.
- Ürününüz evde yiyeceklerin pişirilmesi, ısıtılması ve buzunun çözülmesi için tasarlanmıştır.
- Ürününüz canlı varlıkları kurutmak için tasarlanmamıştır.
- Ürününüzü, elbiseleri veya mutfak havlularını kurutmak için kullanmayın.
- Bu ürünü açık havada, banyolarda veya nemli ortamlarda ya da ıslanabileceği yerlerde kullanmayın.
- Ürününüzün yanlış veya hatalı kullanılmasından kaynaklanan hasarlar için herhangi bir sorumluluk veya garanti talebi kabul edilmeyecektir.
- Asla ürünü sökmeye çalışmayın. Hatalı kullanımın neden olduğu hasar için hiçbir garanti talebi kabul edilmez.
- Yalnızca orijinal parçaları veya üretici tarafından önerilen parçaları kullanın.
- Kullanımda olduğu zaman bu ürünün yanından ayrılmayın.
- Ürünü daima dengeli, düz, temiz, kuru ve kaymayan bir yüzey üzerinde kullanın.
- Bu ürünü harici bir zamanlayıcı veya ayrı bir uzaktan kumanda sistemiyle kullanmayın.
- Ürünü ilk kez kullanmadan önce tüm parçalarını temizleyin. Lütfen “Temizlik ve bakım” bölümündeki bilgileri okuyun.
- Ürünü yalnızca bu kılavuzda açıklanan kullanım amacı doğrultusunda çalıştırın.
- Ürün kullanım sırasında çok ısınabilir. Ürünün içindeki sıcak parçalara dokunmamaya dikkat edin.
- Mikrodalga ürünü boşken çalıştırmayın.
- Pişirme kapları, ısıtılan yemekten kaba ısı aktarılması nedeniyle ısınır. Tüm kapları mikrodalgadan çıkartırken fırın eldiveni kullanın ve dikkatli olun.

1 Önemli güvenlik ve çevre talimatları

- Kaplar, mikrodalga fırına uygun olduklarından emin olmak için kontrol edilmelidir.
- Mikrodalga ürünü, ocak gözlerinin veya diğer ısı üreten cihazların üzerine yerleştirmeyin. Aksi takdirde, hasar görebilir ve garanti geçersiz hale gelebilir.
- Buhar oluşacağı için gıda paketlerinin kapaklarını çıkarmadan önce dikkatli olun.
- Tüm ürün yüzeyleri ürün kullanımında iken çok ısınabilir.
- Kapak ve dış cam, ürün kullanımdayken çok sıcak olabilir.
- Şebeke güç kaynağınızın, ürün etiketinde belirtilen bilgilere uygun olduğundan emin olun.
- Ürünü güç kaynağından ayırmının tek yolu elektrik fişini prizden çekmektir.
- Ürünü yalnızca topraklı bir prizle kullanın.
- Elektrik kablosu veya ürün hasarlıysa ürünü asla kullanmayın.
- Bu ürünü uzatma kablosuyla kullanmayın.
- Ellerinizi nemli veya ıslakken ürüne veya fişine asla dokunmayın.
- Ürünü, elektrik fişine her zaman ulaşılabilecek şekilde yerleştirin.
- Elektrik kablosunun hasar görmesini önlemek için sıkışmasını, kıvrılmasını veya keskin kenarlara sürtünmesini engelleyin. Elektrik kablosunu sıcak yüzeylerden ve çıplak alevden uzak tutun.
- Ürünün kullanımı esnasında elektrik kablosunun yanlışıklıkla çekilmesi veya birinin kabloya takılma tehlikesinin olmadığından emin olun.
- Ürünü temizlemeden önce her zaman prizden çekin ve ürün kullanımdayken asla temizlik yapmayın.
- Elektrik kablosunu güç kaynağından çıkarmak için kablosundan veya üründen çekmeyin ve kabloyu asla ürünün etrafına sarmayın.
- Ürünü, elektrik kablosunu veya elektrik fişini suya ya da diğer sıvılara batırmayın. Suyun altına tutmayın.

1 Önemli güvenlik ve çevre talimatları

- Plastik veya kağıt kaplardaki yiyecekleri ısıtırken, tutuşma olasılığına karşı ürünü gözetim altında tutun.
- Kağıt veya plastik torbaları fırına koymadan önce tel iplerini ve/veya metal kollarını çıkarın.
- Duman çıktığı gözlemlenirse, güvenli ise ürünü kapatın veya fişini çekin ve varsa alevin havasız kalarak sönmelerini sağlamak için kapağını kapalı tutun.
- Mikrodalga ürünü herhangi bir şey saklamak için kullanmayın. Kağıt eşyaları, pişirme materyallerini veya yiyecekleri, kullanımda değilken ürünün içinde bırakmayın.
- Biberonların ve bebek maması kavanozlarının içindekiler, yanmalarını önlemek için tüketilmeden önce karıştırılmalı, sallanmalı ve sıcaklıkları kontrol edilmelidir.
- Bu ürün bir Grup 2 Sınıf B ISM ekipmanıdır. Grup 2, radyo-frekans enerjisinin bilerek üretildiği ve/veya elektromanyetik radyasyon formunda kullanıldığı tüm ISM (Endüstriyel, Bilimsel ve Tıbbi) ekipmanlarını ve kıvılcım ile aşındırma ekipmanlarını içermektedir.
- Sınıf B ekipmanlar, konutlarda ve düşük voltajlı güç kaynağı ağlarına doğrudan bağlantılı tesislerde kullanım için uygundur.
- Üründe pişirme yağı kullanmayın. Sıcak yağ, ürünün bileşenlerine ve malzemelerine zarar verebilir ve hatta cilt yanıklarına yol açabilir.
- Patates, kabak, elma ve kestane gibi kalın kabuklu yiyecekleri delin.
- Ürün, arka tarafı duvara bakacak şekilde yerleştirilmelidir.
- Ürünü taşımadan önce lütfen hasar görmesini önlemek için döner tablayı sabitleyin.

1 Önemli güvenlik ve çevre talimatları

- Kabuklu çiğ yumurtalar veya haşlanmış yumurtalar, mikrodalgada yapılan ısıtma işlemi bittikten sonra bile patlama riski olduğu için mikrodalgada ısıtılmamalıdır.

UYARI: Kapı veya kapı izolasyon bantları zarar görürse, fırın yetkili bir kişi tarafından onarılanaya kadar çalıştırılmamalıdır.

UYARI: Mikrodalga enerjisine karşı koruma sağlayan bir kapağın kaldırılmasını içeren bir servis veya onarım işleminin yetkili bir kimse haricinde yapılması tehlike arz eder.

UYARI: Sıvılar ve diğer yiyecekler patlamaya meyilli oldukları için kapalı kaplarda ısıtılmamalıdır.

- Fırın düzenli olarak temizlenmelidir ve yemek artıkları çıkarılmalıdır.
- Ürünün üst yüzeyinin üzerinde en az 20 cm'lik bir boşluk olması gerekir.
- Yiyecekleri aşırı pişirmeyin, yangına yol açabilirsiniz.
- Ürünü temizlemek için kimyasallar ve buhar destekli temizleyiciler kullanmayın.

- Ürün çocukların ve sınırlı fiziksel, duyuşsal ya da zihinsel kapasiteye sahip insanların yakınında kullanıldığında son derece dikkatli olunması tavsiye edilir.
- Bu ürün, ürünün güvenli bir şekilde kullanılmasına dair uygun şekilde bilgilendirilmeleri ve ürünün kullanımı ile ilgili riskleri anlamış olmaları konusunda denetim altında tutulmaları kaydıyla, 8 yaşını geçmiş çocuklar da dahil olmak üzere, fiziksel, algısal veya ruhsal yetileri kısıtlı ya da bilgi ve tecrübesi olmayan kişiler tarafından kullanılabilir. Çocuklar ürün ile oynamamalıdır. Temizleme ve kullanıcı bakım işlemleri kendilerine nezaret eden bir büyük olmadığı sürece çocuklar tarafından gerçekleştirilmemelidir.
- **Boğulma tehlikesi!** Tüm ambalaj malzemelerini çocuklardan uzak tutun.
- Izgara ve kombinasyon modlarında aşırı ısı açığa çıktığı için çocukların bu modları kullanmasına yalnızca bir yetişkinin gözetimi altında izin verilmelidir.

1 Önemli güvenlik ve çevre talimatları

- Ürünü ve elektrik kablosunu 8 yaş altı çocuklar tarafından erişilemeyecek bir yerde tutun.
- Gıdaları direk olarak cam tepsi üzerinde ısıtma ve pişirme işlemi yapmayın. Mikrodalga fırına uygun olduğunu bildiğiniz bir kabın içine koyun.
- Ürününüzde yapacağınız tüm pişirme ve ısıtma işlemleri için kesinlikle metal kaplar kullanmayın. Aksi takdirde kıvılcımlanma meydana gelebilir.
- Bu ürün ankastre olarak tasarlanmamıştır. Ürün çalışır haldeyken dolap veya kutu içerisine koymayınız.

1.2 AEEE Yönetmeliğine Uyum ve Atık Ürünün Elden Çıkarılması

Bu ürün T.C. Çevre ve Şehircilik Bakanlığı tarafından yayımlanan "Atık elektrikli ve Elektronik eşyaların Kontrolü Yönetmeliği"nde belirtilen zararlı ve yasaklı maddeleri içermez.



AEEE Yönetmeliğine uygundur. Bu ürün, geri dönüşümlü ve tekrar kullanılabilir nitelikteki yüksek kaliteli parça ve malzemelerden üretilmiştir.

Bu nedenle, ürünü, hizmet ömrünün sonunda evsel veya diğer atıklarla birlikte atmayın. Elektrikli ve elektronik cihazların geri dönüşümü için bir toplama noktasına götürün. Bu toplama noktalarını bölgenizdeki yerel yönetime sorun.

Kullanılmış ürünleri geri kazanıma vererek Çevrenin ve doğal kaynakların korunmasına yardımcı olun.

1.3 Ambalaj bilgisi



Ürünün ambalajı, Ulusal Mevzuatımız gereği geri dönüştürülebilir malzemelerden üretilmiştir. Ambalaj atığını evsel veya diğer atıklarla birlikte atmayın, yerel otoritenin belirttiği ambalaj toplama noktalarına atın.

1.4 Enerji tasarrufu için yapılması gerekenler

Kullanımdan sonra cihazı kapatın ve fişini prizden çıkarın.

2 Mikrodalga fırınınız

2.1 Genel Bakış

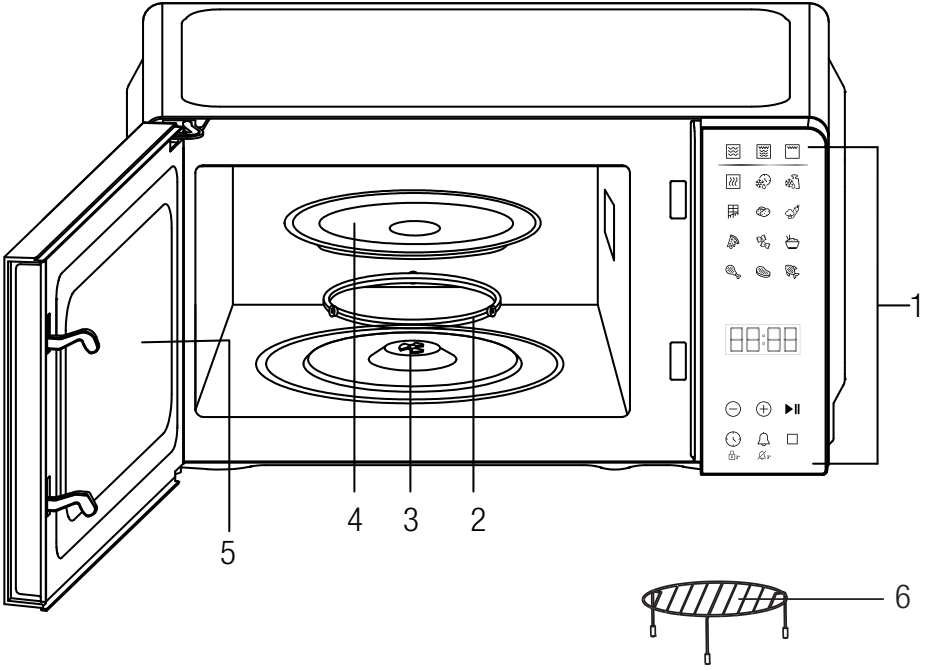

Kontroller ve parçalar

1. Kontrol paneli
2. Döner halka
3. Şaft
4. Cam tepsi
5. Fırın kapağı
6. Metal raf

2.2 Teknik veriler

Model	MD 210 DS	MD 210 DG
Anma gerilimi	230-240V~, 50Hz	
Anma giriş gücü (Mikrodalga)	1100W	
Izgara gücü	900W	
Anma çıkışı	700W	
Mikrodalga frekansı	2450MHz	
Döner platform çapı	245 mm	
Fırın kapasitesi	20 L	
Renk	Siyah	Gri

Teknik ve tasarım modifikasyon hakları saklıdır.

Cihaz üzerindeki işaretler veya ürün ile gelen diğer belgelerde belirtilen değerler ilgili standartlar doğrultusunda laboratuvar koşullarında elde edilmiştir. Bu değerler cihazın kullanımına ve ortam koşullarına göre değişebilir.

2 Mikrodalga fırınınız

2.3 Döner tabla montajı

- Asla cam tepsiyi baş aşağı yerleştirmeyin. Cam tepsi asla sıkışmamalıdır.
- Hem cam tepsi, hem de döner tabla desteği pişirme sırasında her zaman kullanılmalıdır.
- Tüm yiyecekler ve yiyecek kapları her zaman cam tepsinin üzerine yerleştirilmelidir.
- Eğer cam tepsi veya döner tabla desteği çatlak veya kırılırsa, en yakın yetkili servis merkezine başvurun.

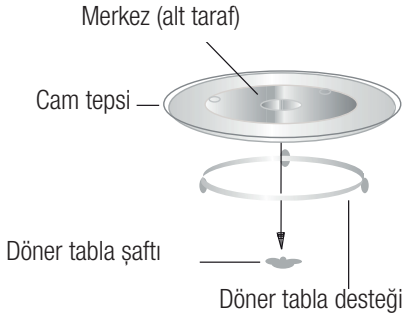

3 Kurulum ve bağlantı

3.1 Kurulum

1. Tüm paketleme malzemelerin kapağın iç tarafından çıkarıldığından emin olun.



UYARI Yanlış hizalanmış veya eğik kapak, hasarlı kapak contaları ve sızdırmaz yüzey, kırık veya gevşek kapak menteşeleri ve kilit mandalları ve fırın boşluğu içinde veya kapak üstünde bulunan oyuklar gibi hasarların fırınızdaki olup olmadığını kontrol edin. Herhangi bir hasar görürseniz fırını çalıştırmayın ve uzman servis personeli ile iletişime geçin.

2. Mikrodalga fırınınızı kendi ağırlığını ve fırın içinde pişirilebilecek en ağır yiyeceğin ağırlığını taşıyabilecek şekilde düz ve sabit bir yüzeye yerleştirin.
3. Fırınınızı ısı, rutubet veya yüksek nem oluşumuna olanak veren bölgelere veya yanıcı malzemelerin yanına koymayın.
4. Fırınınızı düzgün bir şekilde çalıştırmak için fırınının yeterli hava akımını almasını sağlayın. Fırınının üst tarafında 20 cm, arka tarafında 10 cm ve her iki yanında 5er cm boşluk bırakın. Cihazın üstünde bulunan hiçbir deliği kapatmayın veya engellemeyin. Ayaklarını sökmeyin.
5. Fırınınızı cam tepsisini, silindir desteği ve gövdesini doğru konumuna getirmeden çalıştırmayın.
6. Güç kablosunun hasar görmediğinden ve fırının veya herhangi başka bir sıcak veya keskin yüzeyin altından geçmediğinden emin olun.
7. Acil bir durumda elektrik fişinin prizden kolayca çekilebilmesi için elektrik prizi erişilebilir bir konumda olmalıdır.
8. Fırını dış mekanlarda kullanmayın.

3.2 Radyo paraziti

Mikrodalga fırınınız çalışırken radyonuza, televizyonunuza veya benzer donanımınıza elektromanyetik girişim etkisinde bulunabilir.

Meydana gelen girişim etkisi aşağıda belirtilen önlemlerin alınmasıyla azaltılabilir veya ortadan kaldırılabılır:

1. Fırınının kapağını ve sızdırmaz yüzeyini temizleyin.
2. Radyonuzun veya televizyonunuzun alıcı anteninin yönünü değiştirin.
3. Mikrodalga fırınınızın konumunu alıcıya göre değiştirin.
4. Mikrodalga fırınınızı alıcıdan uzak bir yere yerleştirin.
5. Mikrodalga fırınınızın ve alıcının farklı devre kollarında olmasını sağlamak için mikrodalga fırınınızın fişini başka bir prize takın.

3.3 Mikrodalga pişirme kuralları

1. Yiyeceği dikkatli bir şekilde hazırlayın. Daha kalın olan bölgeleri kabın dış tarafına doğru yerleştirin.
2. Pişirme süresini kontrol edin. Belirtilen en kısa süre boyunca pişirin ve bu süreyi gerektiği kadar uzatın. Ciddi biçimde çok pişirilen yiyecekler duman çıkarabilir veya alev alabilir.
3. Pişirirken yiyeceklerin üstünü bir kapakla kapatın. Kapaklar yiyeceklerin sıçramasını önler ve yiyeceklerin düzgün bir şekilde pişmesini sağlar.
4. Tavuk ve hamburger gibi yiyeceklerin daha hızlı pişmesini sağlamak için mikrodalga pişirme sırasında bu yiyecekleri bir kere altını üstüne getirecek şekilde çevirin. Rosto gibi büyük parçalı yiyecekler en az bir kere altı üstüne gelecek şekilde çevrilmelidir.
5. Köfte gibi yiyecekleri alttan üste ve kabın merkezi ile dış tarafının ortasında pişirin.

3.4 Topraklama talimatları

Bu cihaza topraklama yapılması zorunludur. Fırınınız topraklı bir fişi olan bir topraklama kablosu ile donatılmıştır. Bu fiş düzgün bir şekilde monte edilmiş ve topraklanmış olan bir duvar prizine takılmalıdır.

3 Kurulum ve bağlantı

Bir kısa devre olması durumunda topraklama elektrik akımının kaçabileceği bir yol sağlayarak elektrik çarpması riskini azaltır. Fırının geriliminin ayrı bir devreden sağlanması tavsiye edilir. Yüksek gerilim kullanılması tehlikelidir ve yangına veya fırının zarar görmesine sebep olabilecek başka kazalara yol açabilir.



UYARI Topraklama prizinin yanlış kullanılması elektrik çarpmasına sebep olabilir.



Topraklama veya elektrik talimatları ile ilgili sorularınız varsa uzman bir elektrik teknisyeni veya servis personeli ile irtibata geçin.



Üretici ve bayi elektrik bağlantısı prosedürlerinin yerine getirilmemesinden dolayı fırında meydana gelen hasarlardan veya kişisel zararlardan sorumlu değildir.

Bu kablo şebekesinde bulunan kablolar aşağıda belirtilen kodlara göre belirlenen renklere boyanmıştır:

Yeşil ve Sarı = TOPRAK

Mavi = NÖTR

Kahverengi = ELEKTRİKLİ

3.5 Mutfak eşyaları kılavuzu

1. Mikrodalga metale nüfuz edemez. Yalnızca mikrodalga fırında kullanıma uygun kaplar kullanın. Mikrodalga pişirme sırasında yiyecek ve içecekler için metal kapların kullanılmasına izin verilmez. Üretici mikrodalga pişirme için uygun metal kapların boyut ve şekillerini belirtmesi durumunda bu gereksinim geçerli değildir.
2. Mikrodalga ışınları metallerden geçemediği için metal malzemeler veya metal çerçeveli kaplar kullanılmamalıdır.

3. Tutuşmaya ve/veya yangına sebep olabilecek küçük metal parçaları içerebileceğinden mikrodalga pişirme sırasında geri dönüştürülmüş kağıt ürünleri kullanmayın.

4. Köşe kısımlarında bulunan yiyeceklerin çok fazla pişebileceği düşünülerek kare/dikdörtgen kaplar yerine yuvarlak/oval kapların kullanılması tavsiye edilir.

5. Açıkta kalan bölgelerin çok fazla pişmesini önlemek için ince şerit şeklinde alüminyum folyolar kullanılabilir. Fakat çok fazla kullanmamaya dikkat edin ve folyo ile fırın boşluğu arasında 1 inç (2,54 cm) mesafe bırakın.

Aşağıda doğru malzemelerin genel bir listesi verilmiştir.

Pişirme kapları	Mikrodalga
Isıya Dayanıklı Cam	Evet
Isıya Dayanıklı Olmayan Cam	Hayır
Isıya Dayanıklı Seramik	Evet
Mikrodalga-Güvenli Plastik Tabak	Evet
Mutfak Kağıdı	Evet
Metal Tepsi	Hayır
Metal Raf	Hayır
Alüminyum Folyo ve Folyo Kaplar	Hayır

4 Kullanım

4.1 Kontrol paneli

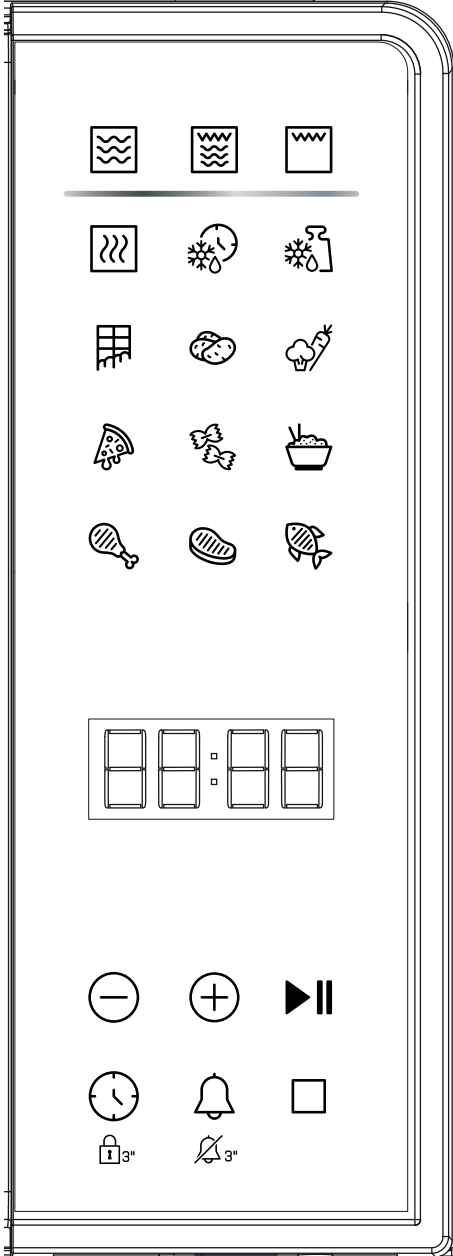

• Ekran

Pişirme süresi, güç, göstergeler ve kontrol saati görüntülenir.

• Güç seviyesi -

Mikrodalga güç seviyesini ayarlamak için basın.

• Izgara -

Izgara programlarından birini seçmek için basın.

• Mikro+Izgara -

Pişirme işlemi için mikrodalga ve ızgarayı birlikte kullanmak için basın.

• Süreli buz çözme -

Yiyeceklerin buzunu süreye bağlı olarak çözmek için basın.

• Ağırlıklı buz çözme -

Yiyeceklerin buzunu ağırlığa bağlı olarak çözmek için basın.

• Otomatik pişirme düğmeleri

Popüler yiyecekleri pişirmek için hızlı ayarlar.

• -/+ ⊖ ⊕

Zamanı ayarlamak için basın.

• Başlat/Durdur - ▶||

Pişirme programlarını başlatmak ve durdurmak için basın.

• Saat -

Kontrol saatini ayarlamak için basın. Ayrıca çocuk kilidini ayarlamak için de kullanılır.

• Sessiz -

Sessiz işlevini ayarlamak için kullanın.

• İptal -

Pişirme programını iptal etmek için basın.

4 Kullanım

4.2 Çalışma

- Fırın ilk kez prize bağlandığında ekranda "1:01" görüntülenir.
- Ayarlama işlemi sırasında, İPTAL düğmesine bir kez basın, 25 saniye boyunca basılmadığında fırın bekleme moduna geri döner.
- Pişirme sırasında, BAŞLAT/DURDUR düğmesine bir kez basıldığında ya da fırın kapağı açıldığında, program duraklatılır, ardından devam etmek için duraklatma durumunda BAŞLAT/DURDUR düğmesine bir kez basın.
- Pişirme sırasında, İPTAL düğmesine bir kez basıldığında program iptal edilir.
- BAŞLAT/DURDUR düğmesine bastığınızda mikrodalga fırın kapağı açıksa, kullanıcıya mikrodalga fırın kapağının kapatılması gerektiğini hatırlatmak için ekranda "kapak" simgesi görüntülenir.
- Pişirme sona erdikten sonra, ekranda Bitti ibaresi görüntülenir ve kullanıcı herhangi bir düğmeye basıncaya ya da kapağı açıncaya kadar bir bip sesi kullanıcıya hatırlatma yapar.

4.3 Saatin ayarlanması

Saat 12 veya 24 saatlik döngüler halinde çalışır ve "SAAT" düğmesine basarak döngüyü seçebilirsiniz.

1. Bekleme modunda, 12 veya 24 saatlik döngüyü seçmek için "SAAT" düğmesine tekrarlı olarak basın.
2. Saat hanesini ayarlamak için "-/+ " düğmelerine basın.
3. Bir kez "SAAT" düğmesine basın.
4. Dakika hanesini ayarlamak için "-/+ " düğmelerine basın.
5. Onaylamak için "SAAT" düğmesine basın.



Pişirme sırasında, mevcut kontrol saati "SAAT" düğmesine basılarak görüntülenebilir.

4.4 Mikrodalgada pişirme

1. Bekleme modunda, güç seviyesini ayarlamak için "GÜÇ SEVİYESİ" düğmesine tekrarlı olarak basın.
2. Pişirme süresini ayarlamak için "-/+ " düğmelerine basın. Süre aralığı: 10 saniye ila 95 saniye arasındadır.
3. Başlatmak için "BAŞLAT/DURDUR" düğmesine basın.

Güç seviyesini ayarlamak için "GÜÇ SEVİYESİ" düğmesine tekrarlı olarak basın.

GÜÇ SEVİYESİ düğmesine basın.	Güç (Ekran)
Bir Kez	%100 (P100)
İki kez	%80 (P-80)
3 kez	%60 (P-60)
4 kez	%40 (P-40)
5 kez	%20 (P-20)
6 kez	%0 (P-00)



Pişirme sırasında, "GÜÇ SEVİYESİ" düğmesine basarak geçerli güç seviyesini kontrol edebilirsiniz. Tam güç seviyesinde pişirmek istiyorsanız, ilk adımı atlayın.

4.5 Izgara

Izgara pişirme fonksiyonu et, biftek, pırlola, kebab ve tavuk sosisin ince dilimleri için özellikle kullanışlıdır. Ayrıca, sıcak sandviçler ve oğraten yemekler için de uygundur.

1. Bekleme moduna, bir kez "IZGARA" düğmesine basın.
2. Pişirme süresini ayarlamak için "-/+ " düğmelerine basın. Süre aralığı: 10 saniye ila 95 saniye arasındadır.
3. Başlatmak için "BAŞLAT/DURDUR" düğmesine basın.

4 Kullanım

4.6 Mikrodalgada+Izgara

Izgara 1 pişirme moduyla birlikte mikrodalgadan daha fazla kullanılır, balık ve oğraten için kullanın. Ancak mikrodalga 2 pişirme moduyla birlikte izgaradan daha fazla kullanılır, puding, omlet, pişmiş patates ve piliç için kullanın.

1. Bekleme modunda, “Co-1” veya “Co-2” seçeneğini seçmek için “MİKRO+IZGARA” düğmesine tekrarlı olarak basın.
2. Pişirme süresini ayarlamak için “-/+” düğmelerine basın. Süre aralığı: 10 saniye ile 95 saniye arasındadır.
3. Başlatmak için “BAŞLAT/DURDUR” düğmesine basın.

4.7 Süreli buz çözme

1. Bekleme moduna, bir kez “SÜRELİ BUZ ÇÖZME” düğmesine basın.
2. Buz çözme süresini ayarlamak için “-/+” düğmelerine basın. Süre aralığı: 10 saniye ile 95 saniye arasındadır.
3. Başlatmak için “BAŞLAT/DURDUR” düğmesine basın.



Buz çözme sırasında, sistem duraklayacak ve kullanıcıya yiyeceği çevirmesini hatırlatacaktır, bundan sonra buz çözmeye devam etmek için “BAŞLAT/DURDUR” düğmesine basın.

4.8 Ağırlıklı buz çözme

Buz çözme süresi ve güç seviyesi, yiyecek ağırlığının programlanmasından sonra otomatik ayarlanacaktır. Dondurulmuş yiyecek ağırlığı 100gr ile 1800gr arasındadır.

1. Yiyecek ağırlığını ayarlamak için “AĞIRLIKLI BUZ ÇÖZME” düğmesine tekrarlı olarak basın.
2. Başlatmak için “BAŞLAT/DURDUR” düğmesine basın.



Buz çözme sırasında, sistem duraklayacak ve kullanıcıya yiyeceği çevirmesini hatırlatacaktır, bundan sonra buz çözmeye devam etmek için “BAŞLAT/DURDUR” düğmesine basın.

4.9 Sessiz işlevi

Sessiz işlevini ayarlamak için: Bekleme modunda, 3 saniye boyunca “SESSİZ” düğmesine basılı tutun, ekranda 3 saniye boyunca “KAPALI” ibaresi görüntülenecektir. Düğme sesi sessiz işlevi açılır.

Sessiz işlevini devre dışı bırakmak için: Sessiz modda, 3 saniye boyunca “SESSİZ” düğmesine basılı tutun, ekranda 3 saniye boyunca “AÇIK” ibaresi görüntülenecektir.

4.10 Çocuk kilidi

Kilit çocuklar tarafından gözetimsiz kullanımı engeller.

Ayarlamak için: Bekleme modunda, 3 saniye boyunca “SAAT” düğmesine basılı tutun, ardından fırın otomatik olarak çocuk kilidi moduna girecek ve kilit göstergesi ışığı yanacaktır. Kilit durumunda, tüm düğmeler devre dışı kalır.

İptal için: Programı iptal etmek için “SAAT” tuşuna 3 saniye boyunca basılı tutun.

4.11 Düğme yapışma koruması

Herhangi bir durumda, düğmelerden herhangi birisi 1 dakika boyunca yapıştırsa program derhal çalışmayı durdurur, ekranda “BAŞARISIZ” ibaresi görüntülenir ve sistem bip sesi verir. Düğme sürekli olarak yapıştırsa, her dakikada bir bip sesi verilir. Bu durumda tüm düğmeler geçersiz kılınır. Sorun giderme sonrası, bekleme moduna geri dönmek için “İPTAL” düğmesine basın.











4 Kullanım

4.12 Otomatik pişirme

Aşağıdaki yiyecekler veya pişirme modu için pişirme gücünü ve süresini girmenize gerek yoktur. Bu yiyeceğin ağırlığının veya servisinin yanı sıra pişirmek istediğiniz yiyeceğin türünü belirtmek yeterlidir.

1. Bekleme modunda, ilgili menü düğmesine bir kez basın ya da yiyecek ağırlığını veya servis sayısını ayarlamak için tekrarlı olarak basın.

2. Başlatmak için "BAŞLAT/DURDUR" düğmesine basın.

Yiyecek	Not
 Çikolata (50 g, 100 g)	Otomatik pişirmenin sonucu yiyeceğin şekli ve boyutu, bazı yiyeceklerin pişme oranı konusunda kişisel tercihiniz ve hatta yiyeceği fırına ne kadar iyi bir şekilde yerleştirebildiğiniz gibi faktörlere bağlıdır. Herhangi bir hızda sonucun tatmin edici olmadığını düşünüyorsanız, lütfen uygun şekilde pişirme süresini biraz daha farklı ayarlayın.
 Patates (230 g/servis, 1-2 servis)	
 Sebze (200-600 g)	
 Pizza (150 g, 300 g, 450 g)	
 Makarna (100 g, 200 g, 300 g)	
 Pirinç pilavı (150-600 g)	
 Tavuk (800-1400 g)	
 Et (200-600 g)	
 Balık (200-600 g)	
 Yeniden ısıtma (200-800 g)	

5 Temizlik ve bakım

5.1 Temizlik ve bakım



UYARI Cihazı temizlemek için kesinlikle benzin, çözücü, aşındırıcı temizlik maddeleri, metal nesnelere veya sert fırçalar kullanmayın.



UYARI Cihazı veya güç kablosunu kesinlikle suya veya başka bir sıvıya daldırmayın.

1. Temizlik işlemine başlamadan önce fırınınızı kapatın ve elektrik fişini duvarda bulunan prizden çıkarın.
2. Fırının iç kısmını temiz tutun. Yiyecekler sıçarsa veya dökülen sıvılar fırın yüzeylerine yapışsa bunları ıslak bir bezle silin. Fırınınız çok kirliyse hafif bir deterjanla temizlenebilir. Kapak yüzeyini kirletebileceğini, çizebileceğini veya matlaştırabileceğini göz önüne alarak sprey ve diğer sert temizleyicileri kullanmaktan kaçınin.
3. Dış yüzeyler ıslak bir bezle silinmelidir. Fırının içinde bulunan çalışma parçalarının hasar görmesini engellemek için havalandırma deliklerine su sızdırılmamalıdır.
4. Lekeleri ve döküntüleri gidermek için her iki tarafta bulunan kapakları ve pencereleri, kapak contalarını ve bitişik parçaları sık aralıklarla ıslak bir bezle silin. Aşındırıcı temizleyiciler kullanmayın.
5. Buharlı temizleyiciler kullanılmamalıdır.
6. Kontrol panelinin ıslanmasına izin vermeyin. Kontrol panelini yumuşak ve ıslak bir bezle temizleyin. Kontrol panelini temizlerken fırının yanlışlıkla çalışmasına fırsat vermemek için fırının kapağını açık tutun.
7. Fırın kapağının içinde veya dışının etrafında buğulanma olursa fırın kapağını yumuşak bir bezle silin. Fırın yüksek nemli ortamlarda çalıştırıldığında kapakta buğulanma olabilir. Bu normal bir durumdur.
8. Cam tepsiyi sık aralıklarla temizlemek için yerinden çıkarmak gereklidir. Tepsiyi köpüklü suyla veya bulaşık makinesinde yıkayın.

9. Fırının çalışırken çok gürültü yapmasını önlemek için döner halkayı ve fırın tabanını düzenli bir şekilde temizlemelisiniz. Fırının alt yüzeyini hafif bir deterjanla silmeniz yeterlidir. Döner halka hafif köpüklü suyla veya bulaşık makinesinde yıkanabilir. Döner halkayı temizlemek için fırın boşluğunun tabanından çıkardıktan sonra yeniden doğru şekilde yerleştirdiğinizden emin olun.
10. İçinde kabuğuyla birlikte limon suyu dolu olan mikrodalga ışınları geçiren derin bir kâseyi 5 dakika boyunca mikrodalgaya maruz bırakarak kokulardan kurtulabilirsiniz. Dikkatli bir şekilde silin ve yumuşak bir bezle kurutun.
11. Fırının lambasını değiştirmeniz gerekirse lütfen bir bayi ile irtibata geçin.
12. Fırın düzenli bir şekilde temizlenmelidir ve yiyecek döküntüleri giderilmelidir. Fırını temiz tutmamak yüzeyin kalitesini kaybetmesine sebep olarak cihazın ömrünü olumsuz etkileyebilir ve muhtemel bir tehlikeli durum doğurabilir.
13. Lütfen bu cihazı ev atıkları ile aynı çöp kutusuna atmayın. Bu cihaz belediye tarafından hizmete sunulan özel atık merkezlerine atılmalıdır.
14. Mikrodalga fırın, ızgara fonksiyonu ile ilk kez kullanıldığında, hafif duman ve kokuya neden olabilir. Bu normal bir durumdur, çünkü fırın makine yağı ile kaplı çelik levhadan yapılmıştır ve yeni fırın bu makine yağının yanması nedeniyle duman ve koku üretecektir. Bu durum, bir süre kullanıldıktan sonra ortadan kaybolacaktır.

5.2 Saklama

- Cihazı uzun süre kullanmayı düşünmüyorsanız lütfen dikkatle saklayın.
- Cihazın fişini çektiğinizden, cihazın soğuduğundan ve tamamen kuru olduğundan emin olun.
- Cihazı serin ve kuru yerde saklayın.
- Cihazı çocukların ulaşamayacağı yerlerde saklayın

5 Temizlik ve bakım

5.3 Taşıma ve nakliye

- Taşıma ve nakliye sırasında, cihazı orijinal paketine koyun. Cihaz paketi cihazı fiziksel hasarlara karşı korur.
- Cihazın ya da ambalajın üzerine ağır nesnelere koymayın. Cihaz hasar görebilir.
- Cihazın düşürülmesi cihazın çalışmamasına veya kalıcı hasar görmesine neden olabilir.

6 Sorun giderme

Sorun	Olası çözüm
Fırınınız çalışmıyorsa:	Fırınınızın güvenli bir şekilde prize takılıp takılmadığını kontrol edin. Takılmamışsa elektrik fişini prizden çekin ve 10 saniye bekledikten sonra fişi yeniden sıkı bir şekilde prize takın.
	Yanmış bir devre sigortası veya atmış bir ana devre kesici anahtar olup olmadığını kontrol edin. Bunlar düzgün bir şekilde çalışıyorsa bu elektrik prizini başka bir cihazla deneyin.
	Kontrol panelinin doğru şekilde programlandığından ve zamanlayıcının ayarlandığından emin olun.
	Kapağın kapak güvenlik kilit sistemini kenetleyecek şekilde sıkıca kapatıldığından emin olun. Aksi durumda mikrodalga enerjisi fırının içine doğru yönelmez.
Yukarıda belirtilen talimatların hiçbiri durumu düzeltmiyorsa uzman bir teknisyenle irtibata geçin. Fırını kendi başınıza ayarlamaya veya onarmaya çalışmayın.	

7 Tüketici hizmetleri

Müşteri Hizmetleri

Müşteri Memnuniyeti Politikası

- Müşterilerimizin istek ve önerilerini her kanaldan karşılamaktan mutluluk duyarız.

Kanallarımız:

* Çağrı Merkezimiz: 0850 210 0 888

(Sabit telefonlardan veya cep telefonlarından alan kodu çevirmeden arayın*)

* Diğer Numaramız: 0216 585 8 888

- Çağrı Merkezimiz haftanın 7 günü 24 saat hizmet vermektedir.

- Çağrı Merkezimiz ile yaptığınız görüşmeler iletişim hizmeti aldığınız operatör firma tarafından sizin için tanımlanan tarifeye göre ücretlendirilir.

- Sabit veya cep telefonlarınızdan alan kodu tuşlamadan çağrı merkezi numaramızı arayarak ürününüz ile ilgili arzu ettiğiniz hizmeti talep edebilirsiniz.

* Whatsapp Numaramız: 0544 444 0 888

* Faks Numaramız: 0216-423-2353

* Web Adresimiz:

- www.arcelik.com.tr

* e-posta Adresimiz:

- musteri.hizmetleri@arcelik.com.tr

* Sosyal Medya Hesaplarımız:

- <https://www.instagram.com/arcelik/>

- <https://twitter.com/arcelik>

- <https://www.facebook.com/arcelik/>

- <https://www.youtube.com/user/tvarcelik>

* Posta Adresimiz:

- Arçelik A.Ş. Karaağaç Caddesi No:2-6,
34445, Söğütözü / İSTANBUL

* Bayilerimiz,

- <https://www.arcelik.com.tr/arcelik-bayileri>

* Yetkili Servislerimiz,

- <https://www.arcelik.com.tr/yetkili-servisler>

- Tüm yetkili servis istasyonu bilgilerimiz, Ticaret Bakanlığı tarafından oluşturulan "Servis Bilgi Sistemi"nde (www.servis.gov.tr) yer almaktadır.

- Yedek parça malzemeleri yetkili servislerimizden temin edilebilir.

- Müşterilerimizden iletilen istek ve önerilerin Arçelik'e ulaştığı bilgisini, müşteri profili ayrımı yapılmaksızın kendilerine 24 saat içinde veririz.
- Müşteri Hizmetleri sürecimiz:
Müşterilerimizin istek ve önerilerini;
* **İzlenebilir, raporlanabilir, şeffaf ve güvenli tek bir bilgi havuzunda toplarız.**
* **Yasal düzenlemelere uygun, objektif, adil ve gizlilik içinde ele alır ve değerlendiririz.**
* **Bu geri bildirimleri süreçlerimizin daha mükemmel hale getirilmesinde kullanırız.**
- Arçelik olarak, mükemmel müşteri deneyimini yaşatmayı ana ilke olarak kabul eder, müşteri odaklı bir yaklaşım benimseriz.
- Bütün süreçlerimizi yönetim sistemi ile entegre ederek birbirini kontrol eden bir yapı geliştirilmesini sağlarız.
Yönetim hedeflerini de bu sistem üzerinden besleriz.

Aşağıdaki önerilere uyanızı rica ederiz.

- Ürününüzü aldığınızda Garanti belgesini Yetkili Satıcınıza onaylattırınız.
- Ürününüzü kullanma kılavuzu esaslarına göre kullanınız.
- Ürününüz ile ilgili hizmet talebiniz olduğunda yukarıdaki telefon numaralarından Çağrı Merkezimize başvurunuz.
- Hizmet için gelen teknisyene "teknisyen kimlik kartı"nı sorunuz.
- İşiniz bittiğinde Yetkili servis teknisyeninden "Hizmet Fişi" istemeyi unutmayınız. alacağınız "Hizmet Fişi" , ilerde ürününüzde meydana gelebilecek herhangi bir sorunda size yarar sağlayacaktır.
- Ürünün kullanım ömrü: 10 yıldır. (Ürünün fonksiyonunu yerine getirebilmesi için gerekli yedek parça bulundurma süresi)

7 Tüketici hizmetleri

Hizmet talebinin değerlendirilmesi

1 Müşteri Başvurusu



2 Başvuru kaydı

Başvuru Konusu
Müşteri Adı, Soyadı
Müşteri Telefonu
Müşteri Adresi

3 Hizmet talebinin alınması

- Hizmet talebi analizi
- Hizmet hakkında müşterinin bilgilendirilmesi (Keşif,nakliye,montaj,bilgi,onarım,değişim vb.)
- Hizmet hakkında gerekli işlemin gerçekleştirilmesi

4 Müşteri memnuniyetinin alınması

Memnun

Memnun
değil

5 Başvuru kaydının kapatılıp, bilgilerin saklanması

Bu kılavuzu okumadan ürününüzü çalıştırmayınız.

Ürününüz ile ilgili garanti şartları, kullanımı ve sorun giderme yöntemleri kılavuzda yer almaktadır.

Uygun Kullanım ve Garanti ile İlgili Dikkat Edilmesi Gereken Hususlar;

Aşağıda belirtilen sorunların giderilmesi ücret karşılığında yapılır. Bu durumlar için garanti şartları uygulanmaz;

1. Kullanım hatalarından kaynaklanan hasar ve arızalar,
 2. Malın tüketiciye tesliminden sonraki yükleme, boşaltma, taşıma vb. sırasında oluşan hasar ve arızalar,
 3. Malın kullanıldığı yerin elektrik (priz, gerilim, topraklama vb.), su (su basıncı, musluk vb.), doğalgaz, telefon, internet vb. şebekesi ve/veya altyapısı (gider, zemin, ortam vb.) kaynaklı meydana gelen hasar ve arızalar,
 4. Doğa olayları ve yangın, su baskını vb. kaynaklı meydana gelen hasar ve arızalar,
 5. Malın tanıtma ve kullanma kılavuzlarında yer alan hususlara aykırı kullanılmasından kaynaklanan hasar ve arızalar,
 6. Malın, 6502 sayılı Tüketicinin Korunması Hakkındaki Kanununda tarif edilen şekli ile ticari veya mesleki amaçlarla kullanımı durumunda ortaya çıkan hasar ve arızalar,
 7. Mala yetkisiz kişiler tarafından bakım, onarım veya başka bir nedenle müdahale edilmesi
- Durumlarında mala verilmiş garanti sona erecektir.

Garanti uygulaması sırasında değiştirilen malın garanti süresi, satın alınan malın kalan garanti süresi ile sınırlıdır.

Ürününüz Arçelik A.Ş adına Guangdong Galanz Microwave Oven And Electrical Appliances Manufacturing Co.,Ltd No.25 Ronggui Nan Road Ronggui Shunde Foshan Guangdong China Tel: +86-757-28886389 tarafından üretilmiştir.

Menşei: P.R.C.

GARANTİ ŞARTLARI

- Garanti süresi, malın teslim tarihinden itibaren başlar ve 2 yıldır.
- Malın tanıtma ve kullanma kılavuzunda gösterildiği şekilde kullanılması ve Arçelik A.Ş.'nin yetkili kıldığı servis çalışanları dışındaki şahıslar tarafından bakım, onarım veya başka bir nedenle müdahale edilmemiş olması şartıyla, malın bütün parçaları dahil olmak üzere tamamını; malzeme, işçilik ve üretim hatalarına karşı malın teslim tarihinden itibaren yukarıda belirtilen süre kadar garanti eder.
- Malın ayıplı olduğunun anlaşılması durumunda tüketici, 6502 sayılı Tüketicinin Korunması Hakkında Kanununun 11 inci maddesinde yer alan;
 - Sözleşmeden dönme,
 - Ücretsiz onarılmasını isteme,
 - Satış bedelinden indirim isteme,
 - Satılmanın ayıpsız bir misli ile değiştirilmesini isteme, haklarından birini kullanabilir.
- Tüketicinin bu haklardan ücretsiz onarım hakkını seçmesi durumunda satıcı; işçilik masrafı, değiştirilen parça bedeli ya da başka herhangi bir ad altında hiçbir ücret talep etmeksizin malın onarımını yapmak veya yaptırmakla yükümlüdür. Tüketici ücretsiz onarım hakkını üretici veya ithalatçıya karşı da kullanabilir. Satıcı, üretici ve ithalatçı tüketici bu hakkını kullanmasından müstesilsen sorumludur.
- Tüketicinin, ücretsiz onarım hakkını kullanması halinde malın;
 - Garanti süresi içinde tekrar arızalanması,
 - Tamiri için gereken azami sürenin aşılması,
 - Tamirinin mümkün olmadığı, yetkili servis istasyonu, satıcı, üretici yada ithalatçı tarafından bir raporla belirlenmesi durumlarında;

tüketici malın bedel iadesini, ayıp oranında bedel indirimini veya imkân varsa malın ayıpsız misli ile değiştirilmesini satıcıdan talep edebilir.

Satıcı, tüketicinin talebini reddedemez. Bu talebin yerine getirilmemesi durumunda satıcı, üretici ile ithalatçı müstesilsen sorumludur.

- İlgili mevzuatlarda belirlenen kullanım ömrü süresince malın azami tamir süresi 20 iş gününü, geçemez. Bu süre, garanti süresi içerisinde mala ilişkin arızanın yetkili servis istasyonuna veya satıcıya bildirim tarihinde, garanti süresi dışında ise malın yetkili servis istasyonuna teslim tarihinden itibaren başlar. Garanti kapsamı içerisindeki malın arızasının 10 iş günü içerisinde giderilememesi halinde, üretici veya ithalatçı; malın tamiri tamamlanıncaya kadar, benzer özelliklere sahip başka bir malı tüketicinin kullanımına tahsis etmek zorundadır. Benzer özelliklere sahip başka bir malın tüketici tarafından istenmemesi halinde üretici veya ithalatçılar bu yükümlülüğünden kurtulur. Malın garanti süresi içerisinde arızalanması durumunda, tamirde geçen süre garanti süresine eklenir.
- Malın kullanma kılavuzunda yer alan hususlara aykırı kullanılması kaynaklı hasar ve arızalar garanti kapsamı dışındadır.
- Tüketici, garantiden doğan haklarının kullanılmasına ile ilgili olarak çıkabilecek uyumsuzluklarda yerleşim yerinin bulunduğu veya tüketici işleminin yapıldığı yerdeki Tüketici Hakem Heyetine veya Tüketici Mahkemesine başvurabilir.
- Satıcı tarafından bu Garanti Belgesinin verilmemesi durumunda tüketici, Ticaret Bakanlığı Tüketicinin Korunması ve Piyasa Gözetimi Genel Müdürlüğüne başvurabilir.

Üretici veya İthalatçı Firmanın:

Unvanı: Arçelik A.Ş.
Adresi: Arçelik A.Ş. Karaağaç Caddesi No:2-6,
34445, SİTLÜCE / İSTANBUL
Telefonu: 0216 585 8 888
Faks: 0216 423 2353
web adresi: www.arçelik.com.tr

Malın:

Markası: Arçelik
Cinsi: Mikrodalga Fırın
Modeli: MD 210 DS
MD 210 DG
Bandrol ve Seri No:
Garanti Süresi: 2 YIL
Azami Tamir Süresi: 20 İş günü

GENEL MÜDÜR

**Arçelik A.Ş.**

GENEL MÜDÜR YRD.

**Satıcı Firmasının:**

Unvanı:
Adresi:
Telefonu:
Faks:
e-posta

Fatura Tarih ve Sayısı:
Teslim Tarihi ve Yeri:
Yetkilinin İmzası:
Firmanın Kaşesi:

Bu bölümü, ürünü aldığınız Yetkili Satıcı imzalayacak ve kaşeleyecektir.

CONTENTS

1 Important safety and environmental instructions 26

- 1.1 Safety warnings 26
- 1.2 Compliance with the WEEE Directive and Disposing of the Waste Product: 31
- 1.3 Compliance with RoHS Directive 31
- 1.4 Package information 31

2 Your microwave oven 32

- 2.1 Overview 32
- 2.2 Technical data. 32
- 2.3 Installing the turntable. 33

3 Installation and connection 34

- 3.1 Installation 34
- 3.2 Radio interference. 34
- 3.3 Microwave cooking principles . . 34
- 3.4 Grounding instructions 34
- 3.5 Utensils guide 35

4 Operation 36

- 4.1 Control panel 36
- 4.2 Operation 36
- 4.3 Setting the clock. 37
- 4.4 Microwave cooking 37
- 4.5 Grill 37
- 4.6 Microwave+Grill 37
- 4.7 Time defrost 38
- 4.8 Weight defrost 38
- 4.9 Mute function 38
- 4.10 Child lock 38
- 4.11 Button adhesion protection . . . 38
- 4.12 Auto cook. 38

5 Cleaning and care 40

- 5.1 Cleaning and care 40
- 5.2 Storage 40
- 5.3 Handling and transportation. . . . 41

6 Troubleshooting 41





Please read this manual first!

Dear Customer,

Thank you for selecting a Arçelik product. We hope that you get the best results from your product which has been manufactured with high quality and state-of-the-art technology. Therefore, please read this entire user manual and all other accompanying documents carefully before using the product and keep it as a reference for future use. If you handover the product to someone else, give the user manual as well. Follow all warnings and information in the user manual.

Meanings of the symbols

Following symbols are used in the various section of this user manual:

	Important information and useful hints about usage.
	Warnings for dangerous situations concerning the safety of life and property.
	Warning for electric shock.
	Warning for hot surfaces.



This product has been manufactured in environmentally modern facilities.

1 Important safety and environmental instructions

Important Safety Instructions Read Carefully And Keep For Future Reference

1.1 Safety warnings

This section contains safety instructions that will help protect from risk of fire, electric shock, exposure to leak microwave energy, personal injury or property damage. Failure to follow these instructions shall void any warranty.

- Arçelik Microwave Ovens comply with the applicable safety standards; therefore, in case of any damage on the appliance or power cable, it should be repaired or replaced by the dealer, service center or a specialist and authorized service alike to avoid any danger. Faulty or unqualified repair work may be dangerous and cause risk to the user.
- This appliance is intended to be used in household and similar applications such as:
 - Staff kitchen areas in shops, offices and other working environments;
 - Farm houses
 - By clients in hotels, and other residential type environments;
 - Bed and Breakfast type environments.
- It is not intended for industrial or laboratory use.
- Do not attempt to start the oven when its door is open; otherwise you may be exposed to harmful microwave energy. Safety locks should not be disabled or tampered with.
- The microwave oven is intended for heating food and beverages. Drying of food or clothing and heating of warming pads, slippers, sponges, damp cloth and similar may lead to risk of injury, ignition or fire.

1 Important safety and environmental instructions

- Do not place any object between the front side and the door of the oven. Do not allow dirt or cleaning agent remnants to build up on the closure surfaces.
- Any service works involving removal of the cover that provides protection against exposure to microwave energy must be performed by authorized persons/service. Any other approach is dangerous.
- Your product is intended for cooking, heating and defrost food at home. It must not be used for commercial purposes.
- Your oven is not designed to dry any living being.
- Do not use your appliance to dry clothes or kitchen towels.
- Do not use this appliance outdoors, bathrooms, humid environments or in places where the it can get wet.
- No responsibility or warranty claim shall be assumed for damages arising from misuse or improper handling of the appliance.
- Never attempt to dismantle the appliance. No warranty claims are accepted for damage caused by improper handling.
- Only use the original parts or parts recommended by the manufacturer.
- Do not leave this appliance unattended while it is in use.
- Always use the appliance on a stable, flat, clean dry, and non-slip surface.
- The appliance should not be operated with an external clock timer or separate remote control system.
- Before using the appliance for the first time, clean all parts. Please see the details given in the “Cleaning and Maintenance” section.
- Operate the appliance for its intended purpose only as described in this manual.
- Appliance becomes very hot while it is in use. Pay attention not to touch the hot parts inside the oven.

1 Important safety and environmental instructions

- Do not operate the oven empty.
- Cooking utensil may get hot due to the heat transferred from the heated food to the utensil. You may need oven gloves to hold the utensil.
- Utensils shall be checked to ensure that they are suitable for use in microwave ovens.
- Do not place the oven on stoves or other heat generating appliances. Otherwise, it may be damaged and the warranty becomes void.
- Steam may come out while opening the covers or the foil after cooking the food.
- The appliance and its accessible surfaces may be very hot when the appliance is in use.
- Door and outer glass may be very hot when the appliance is in use.
- Make sure that your mains power supply complies with the information supplied on the rating plate of the appliance.
- The only way to disconnect the appliance from the power supply is to remove the power plug from the power outlet.
- Use the appliance with a grounded outlet only.
- Never use the appliance if the power cable or the appliance itself is damaged.
- Do not use this appliance with an extension cord.
- Never touch the appliance or its plug with damp or wet hands.
- Place the appliance in a way so that the plug is always accessible.
- Prevent damage to the power cable by not squeezing, bending, or rubbing it on sharp edges. Keep the power cable away from hot surfaces and naked flame.
- Make sure that there is no danger that the power cable could be accidentally pulled or that someone could trip over it when the appliance is in use.

1 Important safety and environmental instructions

- Unplug the appliance before each cleaning and when the appliance is not in use.
- Do not pull the power cable of the appliance to disconnect it from its power supply and never wrap its power cable around the appliance.
- Do not immerse the appliance, power cable, or power plug in water or any other liquids. Do not hold it under running water.
- When heating food in plastic or paper containers, keep an eye on the oven due to the possibility of ignition.
- Remove the wire strings and/or metal handles of paper or plastic bags before placing bags to the oven.
- If smoke is observed, switch off or unplug the appliance if safe to do so and keep the door closed in order to stifle any flames.
- Do not use microwave oven for storage. Do not leave paper items, cooking material or food inside the oven when it is not being used.
- The contents of feeding bottles and baby food jars should be stirred or shaken and the temperature checked before consumption, in order to avoid burns.
- This appliance is a Group 2 Class B ISM equipment. Group 2 contains all ISM (Industrial, Scientific and Medical) equipment in which radio-frequency energy is intentionally generated and/or used in the form of electromagnetic radiation for the treatment of material, and spark erosion equipment.
- Class B equipment is suitable for use in domestic establishments and establishments directly connected to a low voltage power supply network.
- Do not use cooking oil in the oven. Hot oil may damage the components and materials of the oven, and it may even cause skin burns.
- Pierce food with thick crust such as potatoes, courgettes, apples and chestnuts.

1 Important safety and environmental instructions

- Appliance must be placed so that the rear side is facing the wall.
- Before moving the appliance, please secure the turntable to prevent damage.
- Eggs in their shell and whole hard-boiled eggs must not be heated in microwave ovens since they may explode, even after microwave heating has ended.

WARNING: If the door or door seals are damaged, the oven must not be operated until it has been repaired by a competent person.

WARNING: It is hazardous for anyone other than a competent person to carry out any service or repair operation which involves the removal of a cover which gives protection against exposure to microwave energy.

WARNING: Liquids and other foods must not be heated in sealed containers since they are liable to explode.

- The oven should be cleaned regularly and any food deposits removed.
- There should be min 20 cm free space above the top surface of the oven.
- Do not over-cook foods; otherwise, you may cause a fire.
- Do not use chemicals and steam assisted cleaners to clean the appliance.
- Extreme caution is advised when being used near children and persons who are restricted in their physical, sensory or mental abilities.
- This appliance can be used by the children who are at the age of 8 or over and by the people who have limited physical, sensory or mental capacity or who do not have knowledge and experience, as long as they are supervised with regard to safe use of the product or they are instructed accordingly or understand the risks of using the product. Children should not play with the appliance.

1 Important safety and environmental instructions

Cleaning and user maintenance procedures should not be performed by children unless they are controlled by their elders.

- Danger of choking! Keep all the packaging materials away from children.
- Due to excessive heat that arises in grill and combination modes, children should only be allowed to use these modes under supervision of an adult.
- Keep the product and its power cable so that they are inaccessible by children under 8 years old.
- Do not cook food directly on the glass tray. Put the food in / on appropriate kitchen utensils before placing them in the oven.
- Metallic containers for food and beverages are not allowed during microwave cooking. Otherwise, sparking may occur.
- This product is not designed to be built-in. Do not place the product in a cabinet or box while it is in use.

1.2 Compliance with the WEEE Directive and Disposing of the Waste Product:

This product complies with EU WEEE Directive (2012/19/EU). This product bears a classification symbol for waste electrical and electronic equipment (WEEE).



This symbol indicates that this product shall not be disposed with other household wastes at the end of its service life. Used device must be returned to official collection point for recycling of electrical and electronic devices. To find these collection systems please contact to your local authorities or retailer where the product was purchased. Each household performs important role in recovering and recycling of old appliance. Appropriate disposal of used appliance helps prevent potential negative consequences for the environment and human health.

1.3 Compliance with RoHS Directive

The product you have purchased complies with EU RoHS Directive (2011/65/EU). It does not contain harmful and prohibited materials specified in the Directive.

1.4 Package information



Packaging materials of the product are manufactured from recyclable materials in accordance with our National Environment Regulations. Do not dispose of the packaging materials together with the domestic or other wastes. Take them to the packaging material collection points designated by the local authorities.

2 Your microwave oven

2.1 Overview

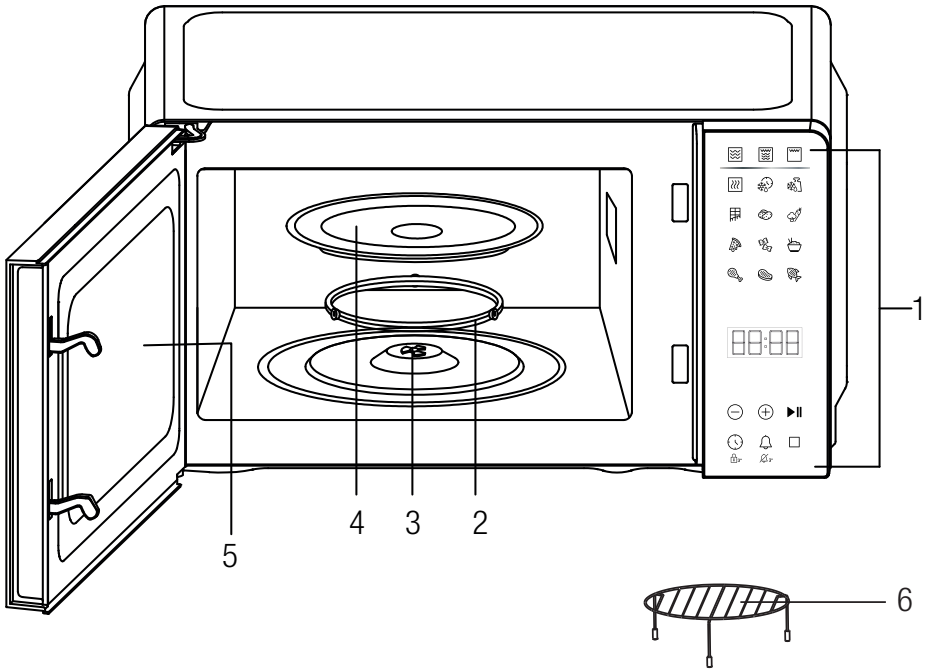

Controls and parts

1. Control panel
2. Roller ring
3. Shaft
4. Glass tray
5. Oven door
6. Metal rack

2.2 Technical data

Model	MD 210 DS	MD 210 DG
Rated voltage	230-240V~, 50Hz	
Rated input (Microwave)	1100W	
Grill power	900W	
Rated output	700W	
Microwave frequency	2450MHz	
Turntable diameter	245 mm	
Oven capacity	20 L	
Color	Black	Silver

Technical and design modification rights are reserved.

Markings on the appliance or the values stated in other documents supplied with the product are values obtained under laboratory conditions as per relevant standards. These values may vary according to the usage of the appliance and ambient conditions.

2 Your microwave oven

2.3 Installing the turntable

- Never place the glass tray upside down. The glass tray should never be restricted.
- Both glass tray and turntable support must always be used during cooking.
- All food and containers of food must always place on the glass tray for cooking.
- If glass tray or turntable support crack or break, contact your nearest authorized service center.

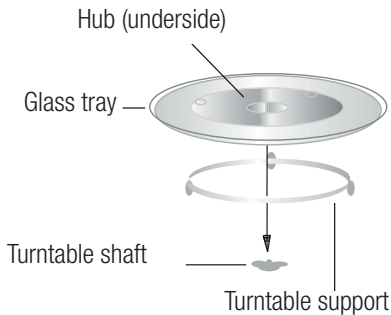

3 Installation and connection

3.1 Installation

1. Make sure that all the packing materials are removed from the inside of the door.



WARNING: Check the oven for any damage, such as misaligned or bent door, damaged door seals and sealing surface, broken or loose door hinges and latches and dents inside the cavity or on the door. If there is any damage, do not operate the oven and contact qualified service personnel.

2. This microwave oven must be placed on a flat, stable surface to hold its weight and the heaviest food likely to be cooked in the oven.
3. Do not place the oven where heat, moisture, or high humidity are generated, or near combustible materials.
4. For correct operation, the oven must have sufficient airflow. Allow 20cm of space above the oven, 10cm at back and 5cm at both sides. Do not cover or block any openings on the appliance. Do not remove feet.
5. Do not operate the oven without glass tray, roller support, and shaft in their proper positions.
6. Make sure that the power supply cord is undamaged and does not run under the oven or over any hot or sharp surface.
7. The socket must be readily accessible so that it can be easily unplugged in an emergency.
8. Do not use the oven outdoors.

3.2 Radio interference

Operation of the microwave oven can cause interference to your radio, TV, or similar equipment.

When there is interference, it may be reduced or eliminated by taking the following measures:

1. Clean door and sealing surface of the oven.
2. Reorient the receiving antenna of radio or television.

3. Relocate the microwave oven with respect to the receiver.
4. Move the microwave oven away from the receiver.
5. Plug the microwave oven into a different outlet so that microwave oven and receiver are on different branch circuits.

3.3 Microwave cooking principles

1. Arrange food carefully. Place thickest areas towards outside of dish.
2. Watch cooking time. Cook for the shortest amount of time indicated and add more as needed. Food severely overcooked can smoke or ignite.
3. Cover foods while cooking. Covers prevent spattering and help foods to cook evenly.
4. Turn foods over once during microwave cooking to speed cooking of such foods as chicken and hamburgers. Large items like roasts must be turned over at least once.
5. Rearrange foods such as meatballs halfway through cooking both from top to bottom and from the center of the dish to the outside.

3.4 Grounding instructions

This appliance must be grounded. This oven is equipped with a cord having a grounding wire with a grounding plug. It must be plugged into a wall receptacle that is properly installed and grounded. In the event of an electrical short circuit, grounding reduces risk of electric shock by providing an escape wire for the electric current. It is recommended that a separate circuit serving only the oven be provided. Using a high voltage is dangerous and may result in a fire or other accident causing oven damage.



WARNING: Improper use of the grounding plug can result in a risk of electric shock.

3 Installation and connection



If you have any questions about the grounding or electrical instructions, consult a qualified electrician or service person.



Neither the manufacturer nor the dealer can accept any liability for damage to the oven or personal injury resulting from failure to observe the electrical connection procedures.

The wires in this cable main are colored in accordance with the following code:

Green and Yellow = EARTH

Blue = NEUTRAL

Brown = LIVE

3.5 Utensils guide

1. Microwave cannot penetrate metal. Only use utensils that are suitable for use in microwave ovens. Metallic containers for food and beverages are not allowed during microwave cooking. This requirement is not applicable if the manufacturer specifies size and shape of metallic containers suitable for microwave cooking.
2. Microwave cannot penetrate metal, so metal utensils or dishes with metallic trim should not be used.
3. Do not use recycled paper products when microwave cooking, as they may contain small metal fragments which may cause sparks and/or fires.
4. Round /oval dishes rather than square/oblong ones are recommend, as food in corners tends to overcook.
5. Narrow strips of aluminum foil may be used to prevent overcooking of exposed areas. But be careful don't use too much and keep a distance of 1 inch (2.54cm) between foil and cavity.

The list below is a general guide to help you select the correct utensils.

Cookware	Microwave
Heat-Resistant Glass	Yes
Non Heat-Resistant Glass	No
Heat-Resistant Ceramics	Yes
Microwave-Safe Plastic Dish	Yes
Kitchen Paper	Yes
Metal Tray	No
Metal Rack	No
Aluminum Foil & Foil Containers	No

4 Operation

4.1 Control panel

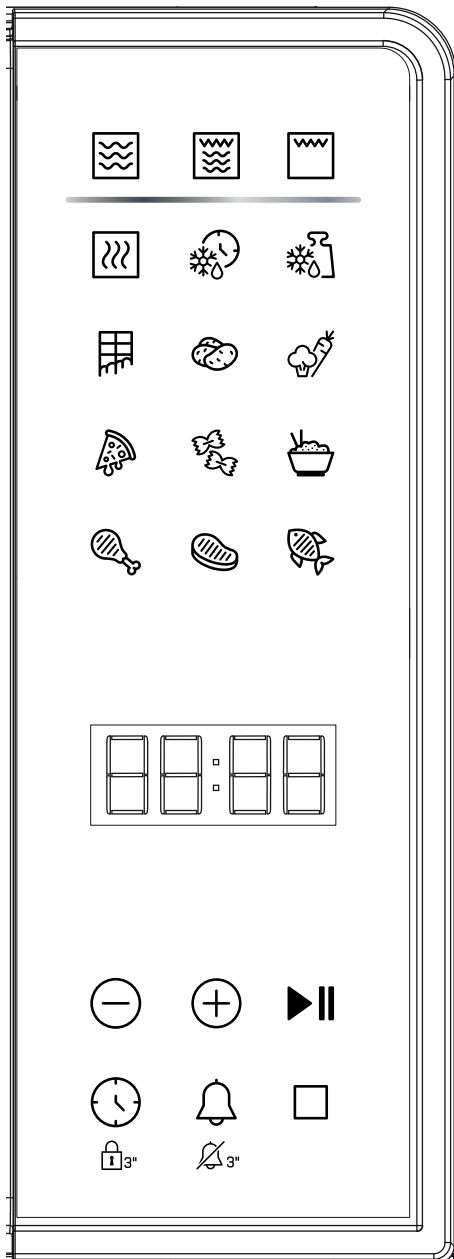

• Display

Cooking time, power, indicators and clock time are displayed.

• Power level -

Press to set microwave power level.

• Grill -

Press to set grill cooking program.

• Micro+Grill -

Press to set microwave and grill combination cooking program.

• Time defrost -

Press to defrost food based on time.

• Weight defrost -

Press to defrost food based on weight.

• Auto cook buttons

Instant settings to cook popular foods.

• -/+

Press to set time.

• Start/Stop -

Press to start and stop cooking programs.

• Clock -

Press to set clock time. It is also used to set child lock.

• Mute -

Use to set mute function.

• Cancel -

Press cancel cooking program.

4.2 Operation

- When the oven first plugged in, the display will show "1:01".

- In the process of setting, press CANCEL button once or broke about 25 seconds the oven will return to standby mode.

4 Operation

- During cooking, if press START/STOP button once or open the oven door, the program will be paused, then press START/STOP button once at the pausing state to resume.
- During cooking, press CANCEL button once, the program will be cancelled.
- When you press START/STOP button and the microwave oven door is opened, the display shows “door” to remind user to close the microwave oven door.
- After cooking end, the display will show End and beep will sound to remind user every two minutes until user press any button or open the door.

4.3 Setting the clock

This is a 12- or 24- hour clock, and you can select it by pressing “CLOCK” button.

1. In standby mode, press “CLOCK” button repeatedly to select 12- or 24- hour clock.
2. Press “-/+” buttons to set hour digit.
3. Press “CLOCK” button once.
4. Press “-/+” buttons to set minute digit.
5. Press “CLOCK” button to confirm.



During cooking, the current clock time can be seen by pressing “CLOCK”.

4.4 Microwave cooking

1. In standby mode, press “POWER LEVEL” button repeatedly to set power level.
2. Press “-/+” buttons to set cooking time. The time ranges from 10 seconds to 95 minutes.
3. Press “START/STOP” button to start.

Press “POWER LEVEL” button repeatedly to set power level:

Press POWER LEVEL button	Power (Display)
Once	100% (P100)
Twice	80% (P-80)
3 times	60% (P-60)
4 times	40% (P-40)
5 times	20% (P-20)
6 times	0% (P-00)



During cooking, you can check the current power level by pressing “POWER LEVEL” button. If you want to cook at full power level, omit the first step.

4.5 Grill

Grill cooking is particularly useful for thin slices of meat, steaks, chops, kebabs, sausages and pieces of chicken. It is also suitable for hot sandwiches and au gratin dishes.

1. In standby mode, press “GRILL” button once.
2. Press “-/+” buttons to set cooking time. The time ranges from 10 seconds to 95 minutes.
3. Press “START/STOP” button to start.

4.6 Microwave+Grill

Grill works more time than microwave in combination 1 cooking mode, use for fish and au gratin. But microwave works more time than grill in combination 2 cooking mode, use for pudding, omelets, baked potatoes and poultry.

1. In standby mode, press “MICRO+GRILL” button repeatedly to select “Co-1” or “Co-2”.
2. Press “-/+” buttons to set cooking time. The time ranges from 10 seconds to 95 minutes.
3. Press “START/STOP” button to start.

4 Operation

4.7 Time defrost

1. In standby mode, press "TIME DEFROST" button once.
2. Press "-/+ " buttons to set defrosting time. The time ranges from 10 seconds to 95 minutes.
3. Press "START/STOP" button to start.



During defrosting, the system will pause to remind user to turn food over, after that, press "START/STOP" button to resume the defrosting.

4.8 Weight defrost

The defrosting time and power level are automatically set once the food weight is programmed. The frozen food weight ranges from 100 g to 1800 g.

1. Press "WEIGHT DEFROST" button repeatedly to set food weight.
2. Press "START/STOP" button to start.



During defrosting, the system will pause to remind user to turn food over, after that, press "START/STOP" button to resume the defrosting.

4.9 Mute function

To set mute function: In standby mode, press and hold "MUTE" button for 3 seconds, the display will show "OFF" for 3 seconds. The button tone mute function has been opened.

To relieve mute function: In mute mode, press and hold "MUTE" button for 3 seconds, the display will show "on" for 3 second.

4.10 Child lock

The lock prevents unsupervised operation by children.

To set: In standby mode, press and hold "CLOCK" button for 3 seconds, then the oven will auto enter child lock mode and the lock indicator light will turn on. In the lock state, all buttons are disabled.

To cancel: Press and hold "CLOCK" button for 3 seconds to cancel the program.

4.11 Button adhesion protection











In any state, if any button on the control panel is adhesion for 1 minute, the program stops working immediately, the display shows "FAIL" and the system will sound beep. If the button is adhesion all the time, beep will sound every one minute. Any button is invalid at this time. After troubleshooting, press "CANCEL" button to return standby mode.

4.12 Auto cook

For the following food or cooking mode, it is not necessary to program the cooking power and time. It is sufficient to indicate the type of food that you wish to cook as well as the weight or servings of the food.

1. In standby mode, press corresponding menu button once or repeatedly to set food weight or servings.
2. Press "START/STOP" button to start.

4 Operation

Food	Note
 Chocolate (50 g, 100 g)	The result of auto cook depends on factors such as the shape and size of food, your personal preference as to the doneness of certain foods and even how well you happen to place food in the oven. If you find the result at any rate not quite satisfactory, please adjust the cooking time a little bit accordingly.
 Potato (230 g/serving, 1-2 servings)	
 Vegetable (200-600 g)	
 Pizza (150 g, 300 g, 450 g)	
 Pasta (100 g, 200 g, 300 g)	
 Rice (150-600 g)	
 Chicken (800-1400 g)	
 Meat (200-600 g)	
 Fish (200-600 g)	
 Reheat (200-800 g)	

5 Cleaning and care

5.1 Cleaning and care



WARNING: Never use gasoline, solvent, abrasive cleaning agents, metal objects or hard brushes to clean the appliance.



WARNING: Never immerse the appliance or its power cable in water or in any other liquid.

1. Turn off the oven and remove the power plug from the wall socket before cleaning.
2. Keep the inside of the oven clean. When food splatters or spilled liquids adhere to oven walls, wipe with a damp cloth. Mild detergent may be used if the oven gets very dirty. Avoid the use of spray and other harsh cleaners as they may stain, streak or dull the door surface.
3. The outside surfaces should be cleaned with a damp cloth. To prevent damage to the operating parts inside the oven, water should not be allowed to seep into the ventilation openings.
4. Wipe the both sides of the door and window, the door seals and adjacent parts frequently with a damp cloth to remove any spills or splatters. Do not use abrasive cleaner.
5. A steam cleaner is not be used.
6. Do not allow the control panel to become wet. Clean with a soft, damp cloth. When cleaning the control panel, leave oven door open to prevent oven from accidentally turning on.
7. If steam accumulates inside or around the outside of the oven door, wipe with a soft cloth. This may occur when the microwave oven is operated under high humidity condition. And it is normal.
8. It is occasionally necessary to remove the glass tray for cleaning. Wash the tray in warm sudsy water or in a dishwasher.
9. The roller ring and oven floor should be cleaned regularly to avoid excessive noise. Simply wipe the bottom surface of the oven with mild detergent. The roller ring may be washed in mild sudsy water or dishwasher. When removing the roller ring from cavity floor for cleaning, be sure to replace in the proper position.
10. Remove odors from your oven by combining a cup of water with the juice and skin of one lemon in a deep microwaveable bowl, microwave for 5 minutes. Wipe thoroughly and dry with a soft cloth.
11. When it becomes necessary to replace the oven light, please consult a dealer to have it replaced.
12. The oven should be cleaned regularly and any food deposits removed. Failure to maintain the oven in a clean condition could lead to deterioration of the surface that could adversely affect the life of the appliance and possibly result in a hazardous situation.
13. Please do not dispose this appliance into the domestic rubbish bin; it should be disposed to the particular disposal center provided by the municipalities.
14. When the microwave oven with grill function is first used, it may produce slight smoke and smell. This is a normal phenomenon because the oven is made of a steel plate coated with lubricating oil, and the new oven will produce fumes and odor generated by burning the lubricating oil. This phenomenon will disappear after a period of using.

5.2 Storage

- If you do not intend to use the appliance for a long time, please store it carefully.
- Please make sure that the appliance is unplugged, cooled down and totally dry.
- Store the appliance in a cool and dry place.
- Keep the appliance out of the reach of children

5 Cleaning and care

5.3 Handling and transportation

- During handling and transportation, carry the appliance in its original packaging. The packaging of the appliance protects it against physical damages.
- Do not place heavy loads on the appliance or the packaging. The appliance may be damaged.
- Dropping the appliance will render it non-operational or cause permanent damage.

6 Troubleshooting

Problem	Possible solution
If the oven fails to operate	Check to ensure that the oven is plugged in securely. If it is not, remove the plug from the outlet, wait 10 seconds, and plug it in again securely.
	Check for a blown circuit fuse or a tripped main circuit breaker. If these seem to be operating properly, test the outlet with another appliance.
	Check to ensure that the control panel is programmed correctly and the timer is set.
	Check to ensure that the door is securely closed engaging the door safety lock system. Otherwise, the microwave energy will not flow into the oven.
If none of the above rectifies the situation, then contact a qualified technician. Do not try to adjust or repair the oven yourself.	

Arçelik A.Ş.
Karaağaç Caddesi No: 2-6, 34445,
Sütlüce, İstanbul, Türkiye

www.arcelik.com.tr